

miglionico
DENTAL EQUIPMENT





QUALITÀ, ERGONOMIA, IGIENE E DESIGN

MADE IN ITALY



AMPIO SPAZIO PER LE GAMBE

La poltrona sospesa, la base ridotta e indipendente e la parte superiore stretta dello schienale, ottimizzando lo spazio per le gambe, consentono all'operatore e all'assistente di avvicinarsi il più possibile al paziente e alla zona da trattare.



ERGONOMIA E VERSATILITÀ

Dal design accattivante e moderno, il riunito P19 è progettato per offrire un flusso di lavoro ancora più armonico per l'intero personale odontoiatrico.

La totale accessibilità alla zona operativa, grazie all'assenza di ingombro a pavimento della poltrona, è in grado di assecondare qualsiasi modalità di lavoro nella posizione seduta o in piedi, a due o quattro mani, a "ore 9" o ore "12".



TAVOLETTA OPERATORE



Il pannello di controllo è facilmente igienizzabile, grazie a funzioni di blocco schermo di sicurezza.

Il sistema innovativo, intuitivo e funzionale garantisce una gestione dei contenuti ottimale grazie alle innumerevoli possibilità di personalizzazione.

L'ampio schermo a colori in vetro da 7" e la grafica essenziale permettono di controllare, nella stessa schermata, sia i parametri dello strumento che le funzioni e le movimentazioni del riunito in maniera semplice e veloce, ottimizzando i tempi operativi e la sicurezza.

Tutti i moduli sono creati in partnership con i principali produttori di manipoleria del settore (BIEN AIR, EMS, SATELEC LUZZANI, NSK) per garantire affidabilità e durevolezza.



Predisposta per alloggiare fino a 6 strumenti e può essere nelle versioni:

- **S.P.R.I.D.O.**
- **CORDONI PENDENTI**
- **CART**



Nella versione **S.P.R.I.D.O.** i cordoni sono leggeri ed estensibili fino a 98 cm con assenza di trazione e sistema brevettato per la movimentazione laterale e allineamento a riposo della faretra. Supporto strumenti in silicone, maniglie removibili e portatray in acciaio inox autoclavabili.

Nella versione **CORDONI PENDENTI** è possibile aggiungere un supporto sul lato sinistro per ampliare la superficie di appoggio.

La versione **CART** è realizzata in acciaio e verniciata, per dare maggiore stabilità durante la movimentazione; può essere collegato a riunito oppure stand alone.

CONTROLLO COMPLETO, UTILIZZO INTUITIVO



IMPOSTAZIONI

In questo menù si possono impostare parametri personalizzati fino a cinque operatori e modificare i timer per varie Funzioni.



COUNTDOWN

In questa sezione è possibile impostare il cronometro per il conto alla rovescia.



ABLATORE

In questa sezione dedicata è possibile:

- operare in modalità: Endo, Scaling, Perio;
- gestire il flusso della pompa peristaltica;
- attivare la modalità proporzionale.



RESTORATIVE - ENDO - SURGERY

Nella versione di base con motore MCX Bien Air sono implementate le funzioni di conservativa ed endodonzia. Il modulo surgery con il motore MX2 Bien Air e pompa peristaltica può eseguire operazioni di chirurgia, endodonzia e conservativa.

L'MX2 ha una coppia regolabile da 0,3 Mcm ad oltre 70 Ncm a seconda del manipolo riduttore scelto. La funzione cruise control in modalità endodonzia, di esclusiva personalizzazione Miglionico, permette di operare senza dover tenere il piede sulla leva del pedale.

SISTEMI MULTIMEDIALI INTEGRATI

Un sistema tecnologico evoluto che consente di integrare al riunito un microscopio o un radiografico con palmare digitale wireless senza necessità di altri punti d'installazione.



In un sistema integrato e altamente tecnologico sono racchiuse le prestazioni multimediali Miglionico che consentono di utilizzare strumenti di video e radiodiagnostica in modo pratico, intuitivo e veloce, che abilitano i nostri riuniti alla **interconnessione** con i sistemi multimediali implementabili o già presenti in uno studio odontoiatrico.

Nella versione opzionale completa ed esclusiva, la camera intraorale digitale **MI - CAM** (con funzioni Zoom, Macro, Full Auto focus e Manual focus) completamente in alluminio e con vetro a protezione del sensore ottico, diventa un modulo integrato su faretra sempre "a portata di mano".

Il **Software IMAGE Miglionico**, a cui è collegata, consente la gestione con comandi a pedale per la cattura/memorizzazione delle immagini, registrazioni video e visualizzazione, lasciando l'operatore a mano libera e agevolandone la precisione e l'interazione con il paziente. Inoltre, quando inserita nel pacchetto FULL MEDIAPACK, consente il trasferimento delle immagini direttamente al PC in studio.





LED COMMUNICATION

Un sistema **LED** integrato per impreziosire il design e comunicare visivamente all'operatore l'attivazione e lo stato degli strumenti e delle funzionalità integrate.

Il sistema prevede un controller sia per creare un'atmosfera rilassante per il paziente che per interagire con le funzionalità del riunito e della poltrona, in modo intuitivo.



APERTURA CARTER GRUPPO IDRICO

Basta un tocco: apertura motorizzata facilitata del gruppo idrico. Accedere al gruppo idrico non è mai stato così semplice: toccando il tasto capacitivo il carter si apre per rimuoverlo manualmente ed ispezionare il gruppo idrico.



BLOCCO ASPIRAZIONE

Il riunito è dotato di interruttore dedicato per il blocco dell'aspirazione.

Pedale posizionato sotto la poltrona, facile da trovare e molto utile quando si hanno le mani occupate.

BACINELLA

Bacinella monoblocco priva di spigoli e rivestita di Gelcoat, un materiale che garantisce un'ottima resistenza e impermeabilità, rendendo le superfici lavabili e decontaminabili.

Una durevole lucentezza la rende elegante, piacevole al tatto e con proprietà antibatteriche e ignifughe. Ne impreziosisce il design l'erogatore acqua al bicchiere e bacinella, realizzato in ottone cromato o bianco.

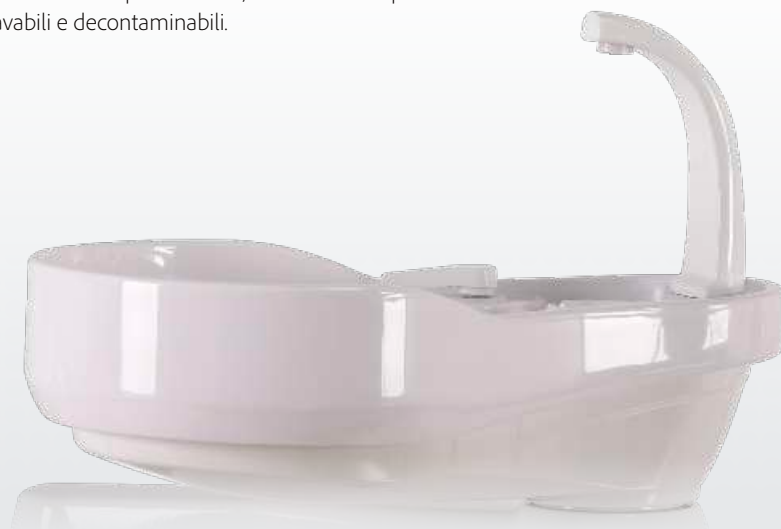



IGIENE E DETTAGLI CHE FANNO LA DIFFERENZA

SISTEMA MDS

Disinfezione in continuo dei circuiti idrici e sistema di disinfezione intensiva (MDS+).

MDS

Il sistema miscela il liquido WK in modo continuo ed automatico con acqua di rete o da bottiglia prevenendo la formazione di calcare o biofilm con conseguente riduzione della carica batterica. Inoltre, contribuisce al corretto funzionamento degli spray degli strumenti.

MDS+

Questo sistema si può attivare dal pannello operatore. Dopo aver posizionato i manipoli nel supporto autoclavabile dedicato si avvia dal pannello operatore un ciclo di disinfezione intensiva. Quando non attivo, il sistema MDS+ funziona nella modalità base, specificata in MDS.

LAVAGGIO CANNULE

Sistema integrato al gruppo idrico che permette, in tutta semplicità, la disinfezione delle cannule direttamente sul riunito senza la necessità di operare con sistemi manuali.

TERZA CANNULA

Una novità assoluta per i riuniti, la terza cannula dedicata all'aspirazione dei gas per la sedazione cosciente, optional molto utile per chi fa chirurgia.



LE PARTI AUTOCLAVABILI



Tappetino poggia strumenti in silicone



Portatray in acciaio



Maniglia tavoletta operatore rimovibile

TAVOLETTA ASSISTENTE

La tavoletta assistente è dotata di tastiera con superficie in vetro e con la funzione CLEAN con cui è possibile inibire il funzionamento dei tasti per una facile e veloce igienizzazione. Offre una gestione semplice grazie al suo design con linee pulite e impugnatura ergonomica.



Montata su di un braccio con pantografo, che associa l'escursione orizzontale a quella verticale, consente all'assistente di lavorare in posizione "in piedi" o "seduta".

La tavoletta assistente è predisposta per ospitare due cannule d'aspirazione e due strumenti accessori, completa di ampia base con tappetino in silicone.

L'ampia base con tappetino in silicone, permette anche di poggiarvi agevolmente una tastiera che se collegata al PC, ne consente gestione e visualizzazione dei contenuti in tempo reale.



POLTRONA

-  Imbottiture soft comfort standard e schienale in Memory Foam opzionale.
-  Supporto lombare su ogni tipo di schienale.
-  Rivestimenti senza cuciture per garantire una veloce e perfetta igienizzazione.

Disponibile in versione **XL MEMORY FOAM** e **STANDARD**, lo schienale ha una forma anatomica studiata per garantire comodità a tutte le tipologie di pazienti. Linee morbide ed eleganti, un'imbottitura soft comfort, rivestita in pelle skai medica senza cuciture, rendono la poltrona facile da pulire e confortevole nell'utilizzo.



STANDARD



XL MEMORY FOAM

SCHIENALE ADATTIVO

Massimo comfort per il paziente che viene accolto in modo impeccabile grazie alla regolazione dell'altezza dello schienale ed al sistema brevettato di escursione verticale motorizzata.

Le tre modalità di altezza si impostano intuitivamente dalle icone dedicate sul display.

Disponibile come optional su tutte le tipologie di schienali Miglionico, il sistema S.A. garantisce il corretto posizionamento della testa del paziente, pediatrico (da 1,30 m) o adulto, sul poggiatesta completamente regolabile.



PEDALE

Il pedale è solido e ben bilanciato, con un basamento in acciaio per garantire stabilità durante l'uso. Dispone di una maniglia a scomparsa per facilitare gli spostamenti.



Disponibile nella versione STANDARD o Push, entrambe con CAVO o WIRELESS.

DIMENSIONI E SISTEMI DI SICUREZZA

SICUREZZE

4 sistemi di sicurezza che intervengono nel momento in cui un ostacolo si frappone tra le parti in movimento.

Se attivate, tutta la poltrona sale fino a liberare il corpo che ostacola la movimentazione.

Le sicurezze sono posizionate:

- Sotto schienale
- Sotto braccio poltrona
- Sotto poltrona
- Sotto bacinella

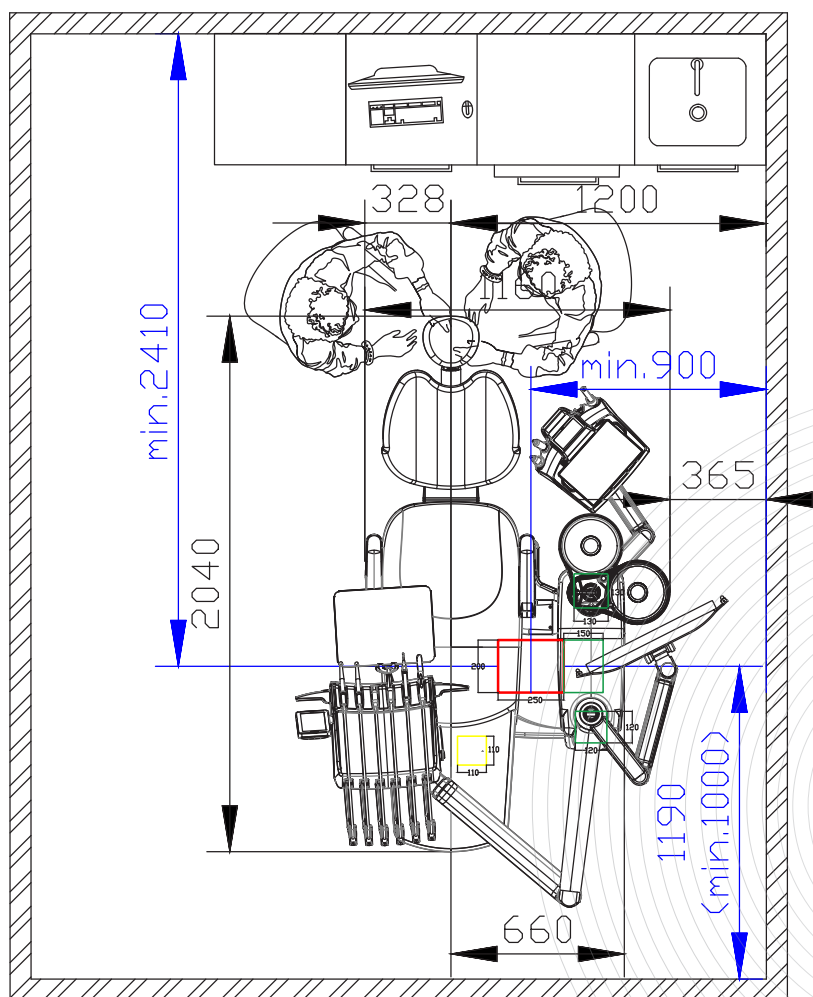

DIMENSIONI D'INGOMBRO
(Misure in millimetri)

SISTEMI INTEGRATI PER L'ASPIRAZIONE

Predisposizione standard per l'aspirazione ad anello umido. Disponibilità di sistemi integrati al riunito in caso di aspirazione ad anello ad aria e di dispositivi per ottemperare alla legge in vigore sullo smaltimento dell'amalgama.

VALVOLA DRENAGGIO BACINELLA AL SISTEMA DI ASPIRAZIONE

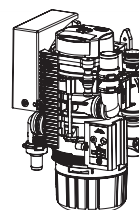

SEPARATORE D'AMALGAMA

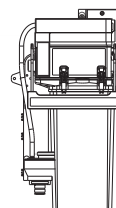

SEPARATORE ARIA/ACQUA



Dal 1999, i Riuniti Odontoiatrici
Fabbricati totalmente in Italia

MIGLIONICO S.R.L.

Via Molise, 67/68 70021 - Acquaviva delle Fonti (BA) Italy

Italia: commerciale@miglionico.net

UE e Extra UE: export@miglionico.net



www.miglionico.net

